

italveneta[®]
didattica
a better play





Chi siamo

Noi di Italveneta Didattica siamo un'azienda italiana che, dal **1978**, vanta una consolidata esperienza nella progettazione e **produzione di giochi certificati** e di qualità per luoghi pubblici come scuole, asili, parchi, hotel, ristoranti e strutture turistiche.

La nostra qualità

Situati in provincia di Venezia, uniamo l'**artigianalità** alla **tecnologia** più avanzata, creando giochi apprezzati per il loro design innovativo e la robustezza. Inoltre, siamo impegnati nella **sostenibilità ambientale**, con una linea eco-friendly realizzata con materiali riciclati. Offriamo una **vasta gamma di prodotti**, inclusi grandi giochi da interno ed esterno, giochi educativi e didattici, arredi e attrezzature sportive, nonché forme in polistirolo e crystal per l'hobbistica.

I nostri servizi

La nostra attenzione al dettaglio e al cliente si riflette nella nostra capacità di offrire **pronta consegna** e un **servizio post-vendita** eccezionale. La **sostituzione dei singoli pezzi**, anche a distanza di anni, rende i nostri giochi una scelta sostenibile. Con Italveneta Didattica, il gioco diventa una storia da vivere e un'opportunità di **crescita per i bambini**, garantendo ai genitori la serenità di sapere che i loro figli giocano in un ambiente sicuro e ben progettato.





Le nostre strutture

Con oltre 40 anni di esperienza, Italveneta si distingue come **produttore di giochi** certificati e di alta qualità.

La nostra area produttiva, di 1.000 mq, utilizza **tecnologie avanzate di stampaggio**: rotazionale, soffiaggio e iniezione.

I nostri uffici e magazzini, che occupano 3.000 mq, assicurano una gestione efficiente degli ordini.

Questa organizzazione ci permette di offrire flessibilità e disponibilità immediata, mantenendo sempre **alta la qualità** che ci contraddistingue.

Italveneta Didattica è sinonimo di prodotto italiano, sicurezza e qualità.



Qual'è il nostro impegno?

Mission

Progettiamo e produciamo giochi certificati e di qualità, creando **ambienti sicuri e stimolanti** per i bambini, per favorire esplorazione, apprendimento e crescita. Garantiamo la massima sicurezza dei nostri **prodotti Made in Italy**, assicurando la soddisfazione dei genitori.

Vision

Vogliamo vedere il mondo **attraverso gli occhi di un bambino**, trasformando il gioco in un'avventura e in un'opportunità di crescita. Aspiriamo a diventare un punto di riferimento nel settore, unendo **tradizione artigianale e innovazione** per creare esperienze che ispirino creatività, scoperta e gioia, contribuendo allo **sviluppo sano** dei bambini.

La nostra storia

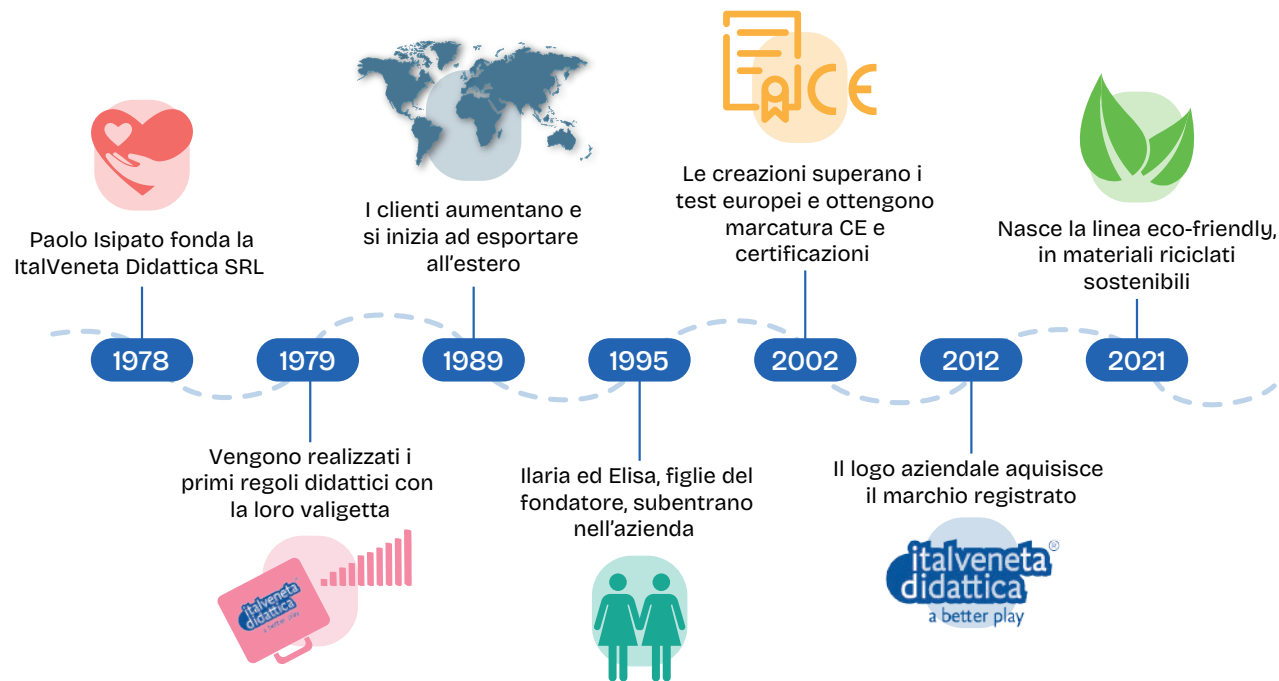

Valori

Sicurezza
Priorità alla protezione dei bambini con certificazioni internazionali rigorose.

Qualità
Produzione di giochi Made in Italy, duraturi e affidabili.

Innovazione
Combinazione di produzione artigianale e tecnologie avanzate.

Sostenibilità
Giochi sostenibili grazie ai pezzi sostituibili e una linea eco-friendly.

Servizio
Eccellente servizio post-vendita, con pronta consegna e supporto continuo.

Creatività
Giochi che contribuiscono allo sviluppo cognitivo e sociale dei bambini.

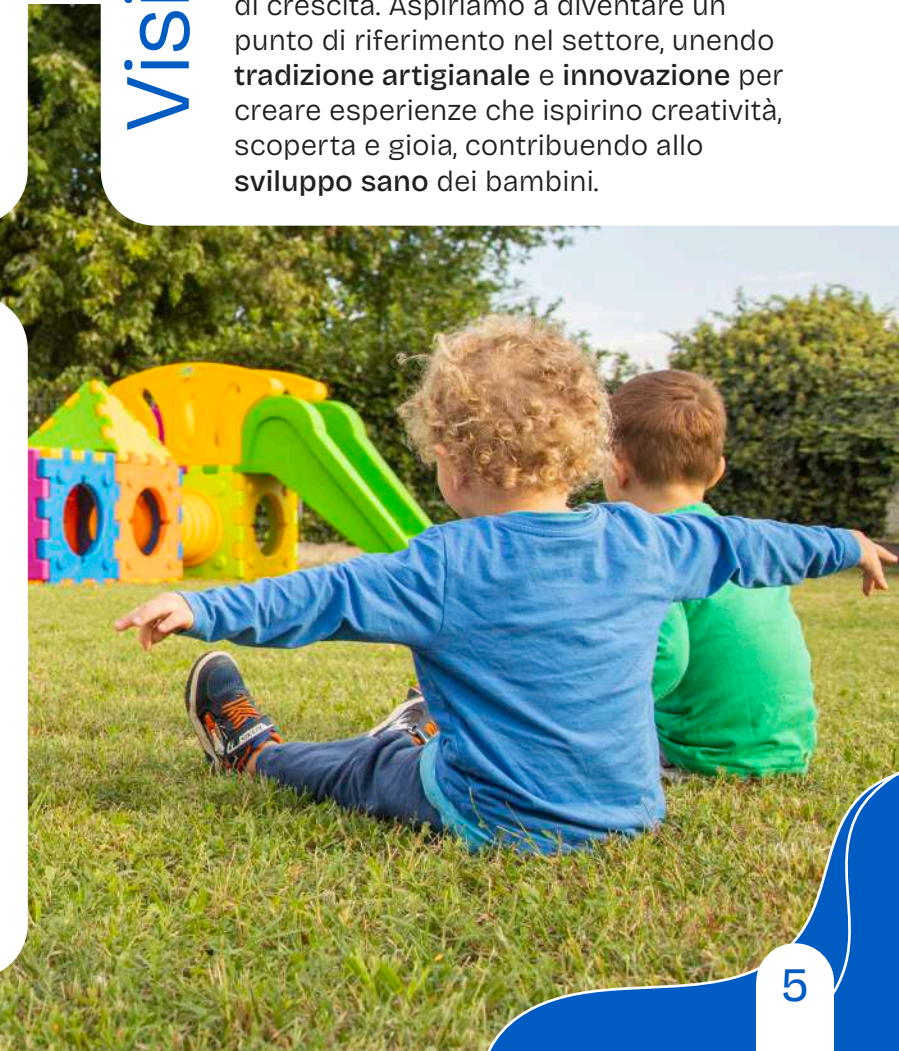

Recensioni dei nostri clienti

BP

Baby Party

Prodotti di vero **Made in Italy** e di qualità comprovata. Non è il primo acquisto che faccio per **forniture professionali** che si sono sempre rivelate all'altezza della situazione.

Personale disponibile e professionale.
Top!



GC

Giuseppe Cannata

L'esperienza d'acquisto è stata positiva sotto ogni aspetto: **dal preventivo alla consegna**. L'azienda, nella persona della dottoressa Isipato, è stata sempre presente ed attenta in ogni fase della negoziazione e della consegna. Pochissime volte ci è capitato di trovare una così felice concomitanza di **serietà, professionalità, cortesia e puntualità**.



SA

Salvatore

Tutto il **personale** è sempre **disponibile e cortese**, sempre attenti alle richieste del cliente.

Risposte esaustive e celeri.

Grande la competenza e l'assistenza della Signora Isipato nella contrattazione e nel relativo ordine.



AP

Alberto P

I prodotti sono di **qualità superiore** alla media.

Personale qualificato in grado di comprendere le esigenze del cliente e **offrire la soluzione ideale**. Consegna puntuale e **prezzi concorrenziali**.



italveneta
didattica
a better play



Perchè le certificazioni sono importanti?



I bambini attraverso il gioco imparano a conoscere il mondo e a stare con gli altri. È fondamentale che i giochi con cui i bimbi passano le loro giornate a casa, all'asilo o a scuola siano sicuri e non causino loro incidenti.

I giochi Italveneta Didattica sono **sicuri al 100%** in quanto hanno superato severi test da parte di enti certificatori internazionali che ne attestano la totale sicurezza a garanzia di un **prodotto sempre affidabile**.

Libera circolazione nella CE

Direttiva 2009_48_CE

Stabilisce norme sulla sicurezza dei giocattoli e la loro libera circolazione nella Comunità Europea, applicandosi ai prodotti destinati ai bambini sotto i 14 anni. Definisce le responsabilità di fabbricanti, importatori e distributori, specifica la marcatura CE per indicare la conformità ai requisiti normativi e introduce obblighi riguardo avvertenze e marcature di legge.

Requisiti meccanici e fisici

UNI EN 71-1

Stabilisce i requisiti e i metodi di prova per le proprietà meccaniche e fisiche dei giocattoli. I test esaminano materiali, bordature, punte e fili metallici, punte acuminata, imballaggi, avvertenze, istruzioni per l'uso, marchio CE e età di utilizzo. Si applica a giocattoli nuovi, considerando la durata e le condizioni normali o prevedibili di uso, nonché il comportamento abituale dei bambini.

TEST sull'infiammabilità

UNI EN 71-2

Specifica i requisiti di infiammabilità per i giocattoli. I test verificano che il prodotto non contenga materiali infiammabili proibiti e definiscono i requisiti relativi all'infiammabilità di alcuni giocattoli quando esposti a una sorgente di fiamma.

Requisiti chimici

UNI EN 71-3 e 71-9

Stabilisce i requisiti e i metodi di prova per la migrazione di determinati elementi chimici (antimonio, arsenico, bario, cadmio, cromo, piombo, mercurio e selenio) dai materiali che compongono i giocattoli. I test verificano le proprietà chimiche del prodotto, escludendo i materiali non accessibili.

Sicurezza Attrezzature e Grandi Giochi

UNI EN 1176-1 e 1176-3

I test verificano i requisiti generali ed aggiuntivi di sicurezza e metodi di prova per la sicurezza di altalene, scivoli e attrezzature per aree da gioco e attività simili, sia per uso interno che esterno. I test verificano le disposizioni generali di sicurezza per questi tipi di giochi.

Sicurezza Arredamento

UNI EN 1729-1, 1729-2 e

UNI EN 1730-6.3/6.5/6.6/6.7

Specificano le dimensioni funzionali, i requisiti di sicurezza e i metodi di prova per mobili, sedie e tavoli destinati a istituzioni scolastiche. I test verificano aspetti come il carico statico verticale, la fatica verticale, l'urto verticale e la stabilità con carico verticale.

Aree gioco

Resistenti

Realizzati in **plastica di alta qualità**, i grandi giochi sono progettati per **resistere alle intemperie** e all'uso intensivo. Mantengono **colori brillanti** e una struttura stabile anche sotto sole, pioggia, neve, vento e sabbia, garantendo durata e sicurezza nel tempo.

Facili

La pulizia è semplice e richiede solo **acqua e saponi neutri**, senza bisogno di prodotti specifici. L'assemblaggio è **rapido e intuitivo** grazie ai sistemi di incastro, che permettono di montare e smontare le strutture con facilità e senza attrezzi complessi.

Versatili

I nostri giochi si integrano in **qualsiasi contesto**, dai parchi pubblici agli spazi interni, adattandosi a scuole, strutture turistiche, giardini e aree ricreative. Grazie alla loro **modularità**, sono configurati per sfruttare al meglio ogni spazio disponibile.



Indice

Sostenibilità

Prodotti eco-friendly realizzati con **materiali riciclati** per promuovere il rispetto dell'ambiente. Ideali per chi desidera coniugare gioco e sostenibilità.

- Coni e Trampoli
- Cerchi e Clip
- Mattoni giganti
- Recinzione



pag 12

Grandi Giochi

Attrezzature di grandi dimensioni per **uso interno ed esterno**, progettate per garantire divertimento e sicurezza ai bambini in spazi ampi.

- Wagon toy
- Cubic toy
- Elementi sostitutivi



pag 16

Arredamento

Soluzioni di arredamento funzionali e colorate, pensate per creare **ambienti accoglienti e sicuri**, adatti a diverse esigenze.

- Brandine
- Sedie e Tavoli
- Recinzione
- Tappeti
- Copritermi



pag 28

Psicomotricità

Prodotti che favoriscono lo sviluppo delle **capacità motorie** nei bambini, attraverso giochi e percorsi che stimolano il **movimento** e la **coordinazione**.

- Carrelli e Contenitori
- Trampoli, Cerchi, Aste e Clip
- Articoli in spugna
- Ostacoli, Coni e Delimitatori
- Porte calcio
- Kit e percorsi psicomotori
- Accessori ginnici



pag 36

Attività ricreativa

Giochi e **attrezzature per il tempo libero**, progettati per stimolare la creatività e il divertimento, e favorire attività ludiche sia all'interno che all'aperto.

- Mattoni
- Perle manipolative
- Giochi per la sabbia
- Cartelli stradali



pag 58

Didattica

Materiali educativi che supportano l'apprendimento e lo sviluppo delle **competenze logiche e matematiche** dei bambini, attraverso strumenti pratici e interattivi.

- Regoli
- Abaco
- Figure logiche



pag 66

Hobbistica

Prodotti per il bricolage e le attività creative, ideali per **progetti fai-da-te** che stimolano la manualità e la fantasia dei bambini e dei più adulti.

- Cristal
- Polistirolo



pag 70

Sostenibilità



CONI

Prodotti in materiale riciclato di alta qualità, con **fessure a croce** nella parte superiore per l'inserimento di aste o cerchi e **forati lateralmente** in modo simmetrico per l'inserimento di aste all'altezza desiderata.



ART. 7064

Cono 12 fori
h 30 cm

ART. 7069

Cono 12 fori
h 50 cm



verde
chiaro

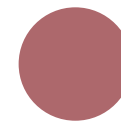

marrone
viola



UNI EN
71-1/2/3
CE

OMOLOGAZIONE

TRAMPOLI

I trampoli della linea eco sostenibile, realizzati in materiale riciclato, sviluppano la **coordinazione motoria** di braccia e gambe. La **parte superiore zigrinata** migliora l'attrito del piede e i cordini regolabili si adattano alla statura del bambino. Sono **disponibili con gomma antiscivolo**, inserita ad incastro nella parte inferiore, per giocare in sicurezza e senza rumore.

ART. 7141

Paia di trampoli
CON gomma antiscivolo

ART. 7142

Paia di trampoli
SENZA gomma antiscivolo



arancio
scuro



marrone



UNI EN
71-1/2/3
CE

OMOLOGAZIONE

MATTONI GIGANTI

Il mattone gigante della linea eco sostenibile è realizzato con **materiale plastico riciclato, sicuro e resistente.**

Facilmente assemblabile, favorisce l'**attività psicomotoria** dei bambini e promuove la creatività attraverso un design che facilita l'incastro di cerchi e aste, ideale per **costruzioni giganti.**

italveneta
didattica
a better play



ART. 7008

MATTONI GIGANTI
SET 40 pezzi



grigio
scuro

ART. 7019

MATTONI GIGANTI
SET 20 pezzi



marrone

CLIP

Giunti **universali** in materiale plastico riciclato per **collegamento tra aste e cerchi** di varie sezioni (25 o 30 mm).



ART. 7110

CLIP
supporto
jolly



ART. 7111

CLIP
asta-asta
rotante



ART. 7112

CLIP
asta-cerchio piatto
rotante



arancio
scuro



marrone



grigio
scuro



OMOLOGAZIONE

UNI EN
1176-1

RECINZIONE

La linea eco sostenibile comprende anche i pannelli modulari, che offrono una **struttura stabile e solida** ideale per creare spazi gioco completamente chiusi o delimitare aree, sia per uso interno che esterno.

Realizzati con **materiale** di alta qualità e **atossico**, i pannelli presentano forme arrotondate e un **incastro perfetto** e semplice che li mantiene fermi senza bisogno di ancoraggio.

ART. 0200MARR

Play pen

- 4 pannelli (110x5x60h)
 - 4 basi
- Lunghezza totale 4,40 m



marrone



OMOLOGAZIONE
UNI EN
71-1/2/3
CE

CERCHI

CERCHI NYLON sezione piatta

Cerchi resistenti realizzati in **materiale flessibile riciclato** di alta qualità, a memoria di forma, ovvero riprendono subito l'aspetto originario.

ART. 7081

C. piatto Ø30 cm

ART. 7082

C. piatto Ø40 cm

ART. 7083

C. piatto Ø50 cm

ART. 7084

C. piatto Ø60 cm

ART. 7085

C. piatto Ø65 cm

ART. 7086

C. piatto Ø70 cm

ART. 7087

C. piatto Ø80 cm



verde
chiaro



Grandi giochi



italveneta
didattica
a better play

WAGON TOY

Wagon Toy è un gioco componibile con **elementi modulari ad incastro**, facile da assemblare, robusto e affidabile. Disponibile in colori vivaci e resistenti agli agenti atmosferici, ha una **base sicura** che lo rende stabile su qualsiasi superficie e garantisce l'incolumità dei bambini. Le finestre laterali favoriscono un'ottima illuminazione all'interno dell'**ampio tunnel**, e i vagoni permettono di costruire percorsi divertenti e vari.



UNI EN
71-1/2/3
CE

OMOLOGAZIONE

CARATTERISTICHE

- **Sicurezza** della base e del sistema di aggancio che impedisce l'apertura involontaria
- **Capacità** fino a 250 kg (circa 10 bambini)
- **Colori resistenti** agli agenti atmosferici
- **Facilità di assemblaggio** degli elementi modulari
- **Illuminazione** interna grazie alle finestre laterali
- **Versatilità** nella costruzione di percorsi diversi



WAGON TOY

UNI EN
71-1/2/3
CE
OMOLOGAZIONE

WAGON TOY



ART. WT5

MODELLO A - SET BASE

- 3 vagoni ad incastro
- 2 facciate

Lunghezza totale 200 cm



ART. WT3

PROLUNGA C
3 vagoni



ART. WT2

PROLUNGA D
2 vagoni



ART. WT7

MODELLO B - SET 5 VAGONI

- 5 vagoni ad incastro
- 2 facciate

Lunghezza totale 324 cm



ART. WT10

SET 8 VAGONI

- 8 vagoni ad incastro
- 2 facciate

Lunghezza totale 524 cm

Vari percorsi componibili

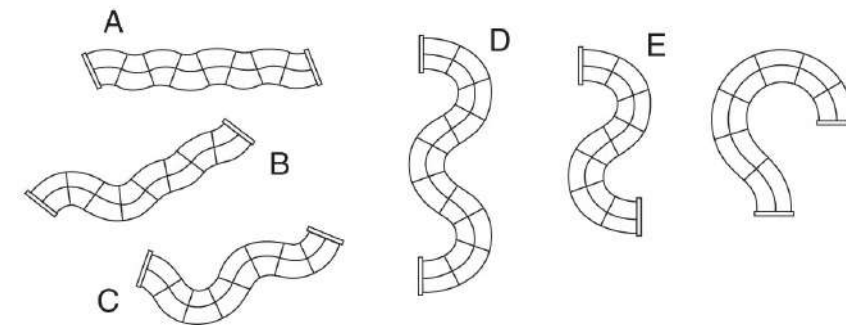

70 cm

84 cm

Base d'appoggio
stabile



CUBIC TOY

Il Cubic Toy è un innovativo **gioco modulare** che permette di costruire città in miniatura e parchi giochi, stimolando la fantasia e la creatività dei bambini. Realizzato in robusta **plastica atossica**, offre infinite possibilità di combinazioni grazie ai suoi elementi facilmente assemblabili.

Inoltre, per garantire la massima sicurezza, l'**altezza massima non supera 1,5 metri**, conformandosi così alle normative vigenti.



UNI EN
1176-1/3
OMOLOGAZIONE

CARATTERISTICHE

- **Modularità** degli elementi componibili per realizzare cubi, casette, ponti e altre strutture
- **Materiali di qualità** resistente ai raggi ultravioletti e agli agenti atmosferici
- Adatto per ambienti pubblici
- **Sicurezza** verificata per accessibilità, installazione e manutenzione
- **Leggero** da trasportare e semplice da montare
- Colori vivaci, resistenti e luminosi
- Possibilità di **ampliare continuamente** le costruzioni con nuovi pezzi.

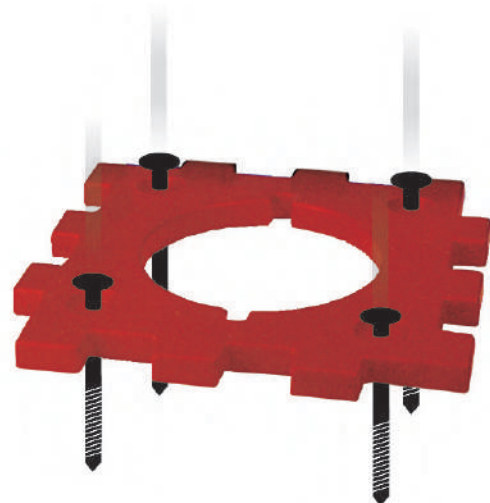

Possibilità di bloccare il pannello al suolo, grazie alle lunghe viti di espansione

CUBIC TOY

UNI EN
1176-1/3
OMOLOGAZIONE

ART. 301

G2000

- 17 pannelli
- 2 pannelli scaletta
- 2 scivoli grandi
- 2 scale grandi
- 2 tunnel
- 4 balaustre
- 4 triangoli
- 1 tappo

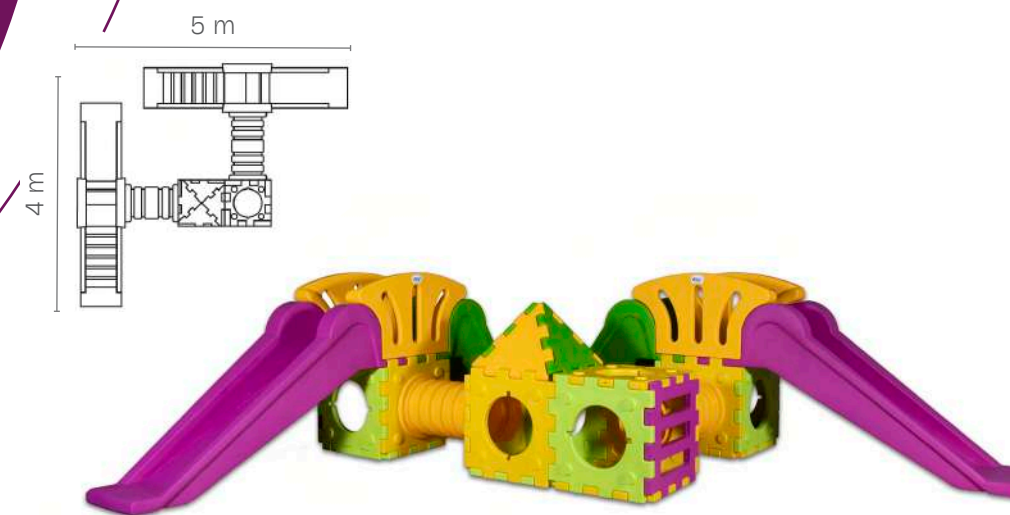

ART. 302

M2000

- 29 pannelli
- 2 pannelli scaletta
- 1 scivolo grande
- 1 scala grande
- 2 scivoli-scala
- 4 tunnel
- 2 balaustre
- 8 triangoli
- 1 tappo

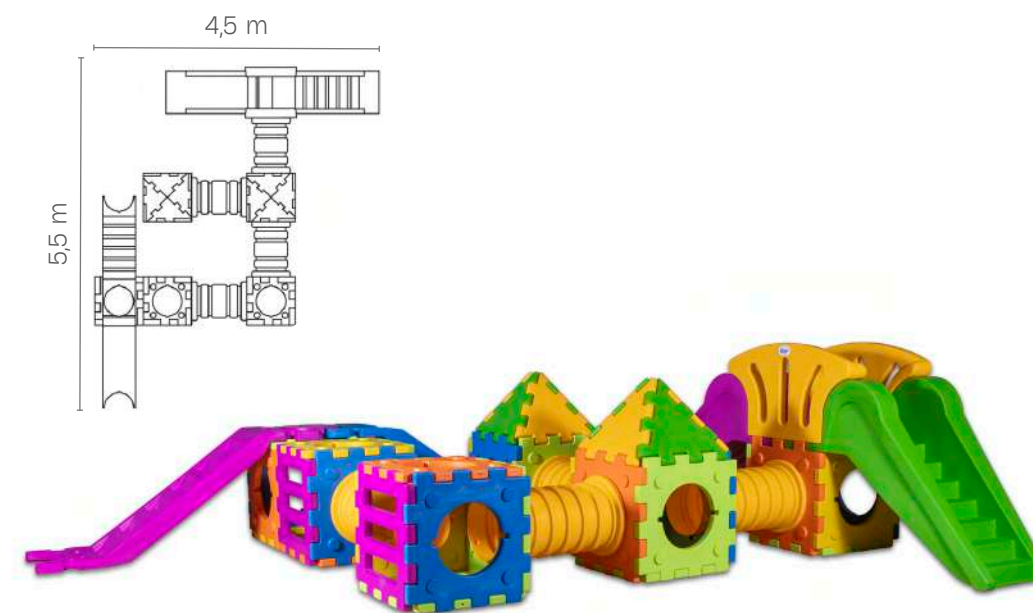

CUBIC TOY

ART. 158

I2000

- 13 pannelli
- 2 pannelli scaletta
- 1 scivolo grandi
- 1 scala grandi
- 2 tunnel
- 2 balaustre
- 8 triangoli

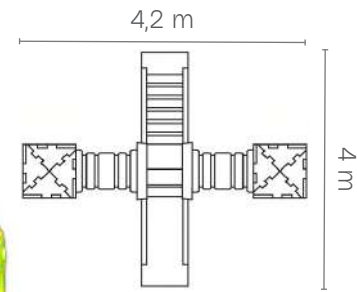
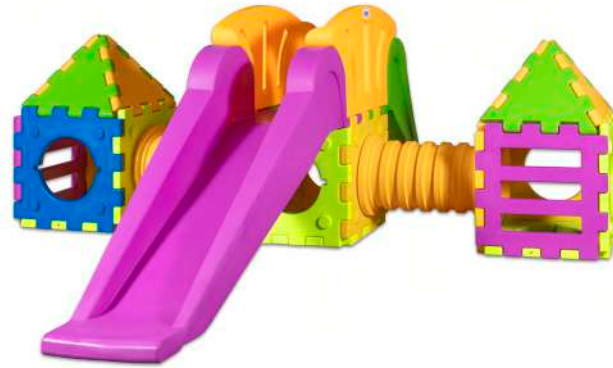

ART. 159

L2000

- 9 pannelli
- 2 pannelli scaletta
- 1 scivolo grande
- 1 scala grande
- 1 tunnel
- 2 balaustre

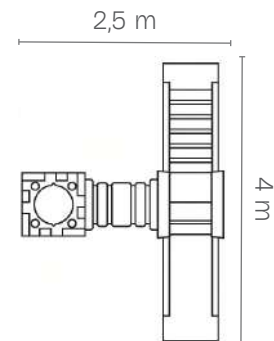

ART. 300

O2000

- 4 pannelli
- 2 pannelli scaletta
- 1 scivolo grande
- 1 scala grande
- 2 balaustre

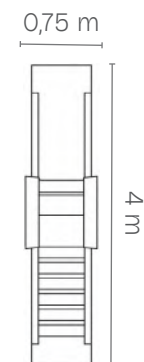

CUBIC TOY

ART. 157

H2000

- 14 pannelli
- 2 pannelli scaletta
- 1 scivolo grandi
- 1 scala grandi
- 2 scivoli-scala
- 2 tunnel
- 2 balaustre
- 4 triangoli
- 1 tappo

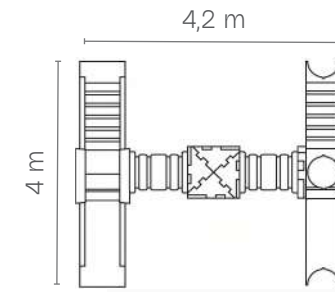

ART. 164

MODELLO E

- 17 pannelli
- 2 tunnel
- 2 scivoli-scala
- 4 triangoli
- 1 tappo

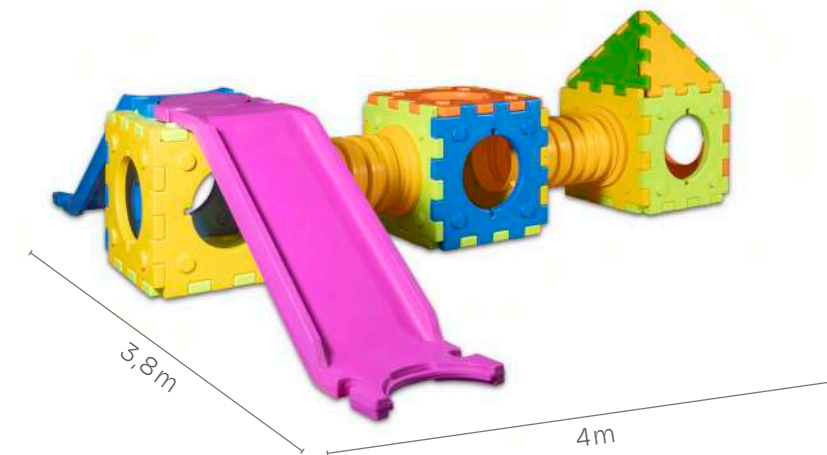

CUBIC TOY

ART. 297

QUADROTTO

- 8 pannelli foro Ø50 cm
- 16 pannelli foro Ø40 cm
- 4 tunnel Ø50 cm

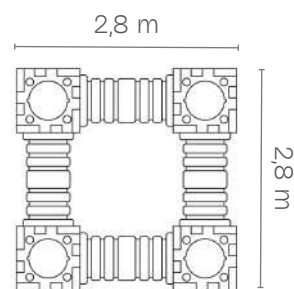

ART. 298

CASTELLO A

- 8 pannelli foro Ø50 cm
- 12 pannelli foro Ø40 cm
- 4 tunnel Ø50 cm
- 16 triangoli

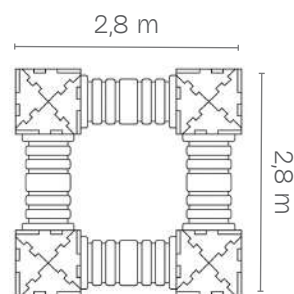

ART. 299

CASTELLO B

- 8 pannelli foro Ø50 cm
- 14 pannelli foro Ø40 cm
- 4 tunnel Ø50 cm
- 8 triangoli

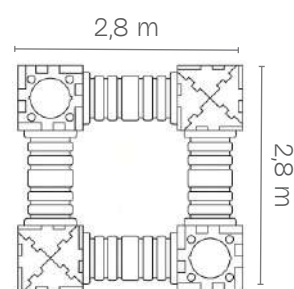

CUBIC TOY

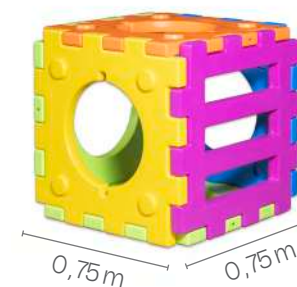

ART. 148

CUBO SCALETTA

- 5 pannelli
- 1 pannello scaletta



ART. 161

MODELLO B

- 5 pannelli
- 1 pannello scaletta
- 1 scivolo-scala
- 1 tappo

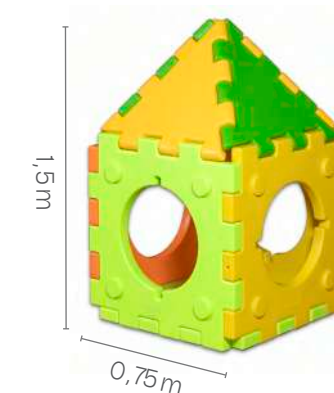

ART. 156

CASETTA

- 5 pannelli
- 4 triangoli



ART. 165

MODELLO F

- 11 pannelli
- 1 tunnel
- 2 scivoli-scala
- 4 triangoli
- 1 tappo

ELEMENTI SOSTITUTIVI

ELEMENTI SOSTITUTIVI

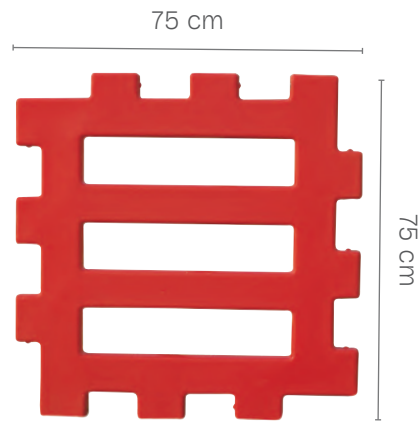

ART. 150
PANNELLO
scaletta

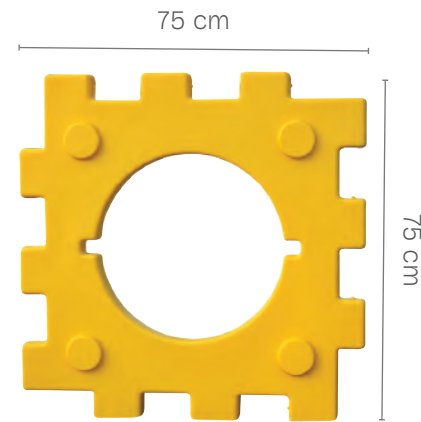

ART. 151
PANNELLO
Ø40 cm

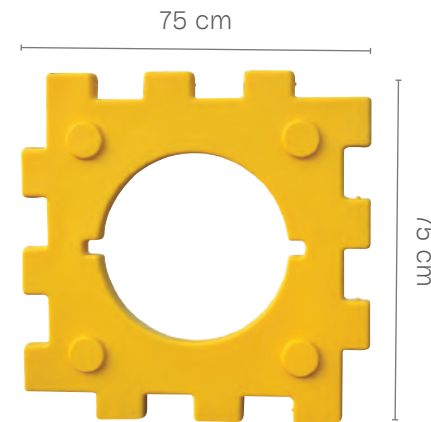

ART. 308
PANNELLO
Ø50 cm

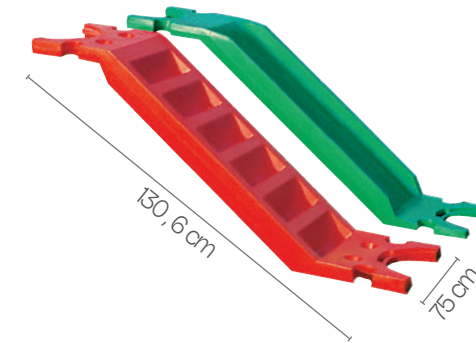

ART. 155
SCIVOLO-SCALA

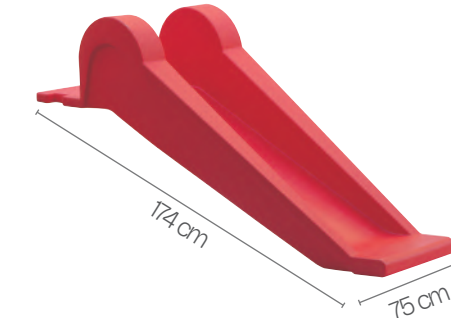

ART. 305
SCIVOLO
grande

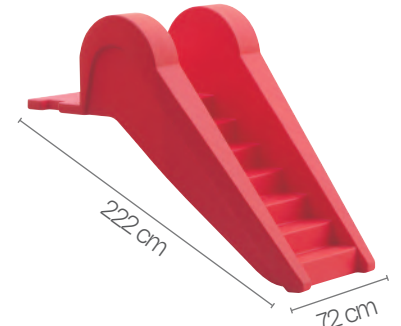

ART. 306
SCALA
grande

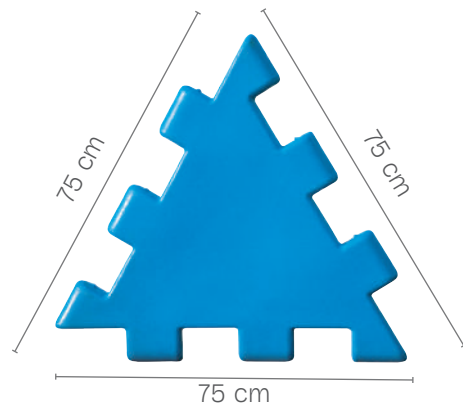

ART. 149
TRIANGOLO
per tetto

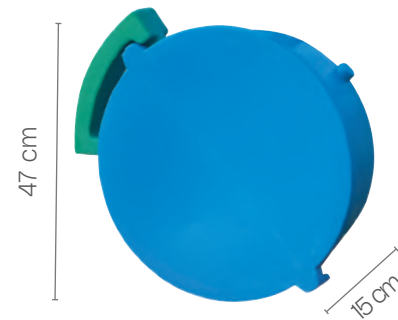

ART. 153
TAPPO

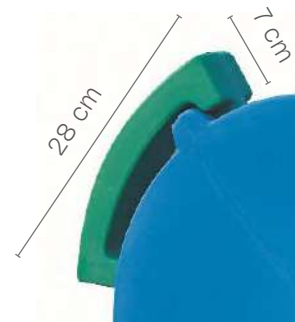

ART. 154
SUPPORTO

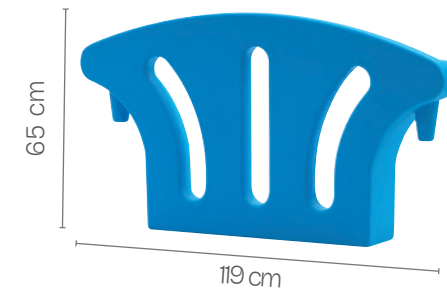

ART. 304
BALAUSTR

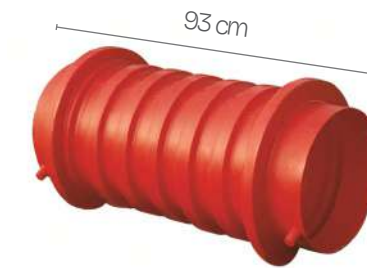

ART. 152
TUNNEL
Ø40 cm

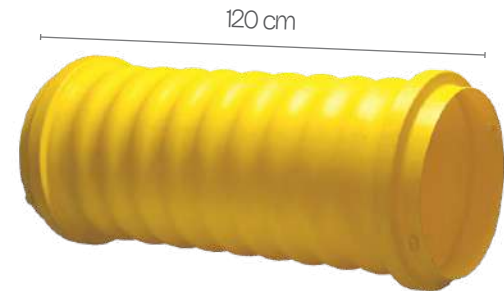

ART. 168
TUNNEL
Ø50 cm

Arredamento



ART. 013

Seggiolina in plastica nido



ART. 014

Seggiolina in plastica materna



SEDIA

La seggiolina si presenta di facile adattamento ai vari ambienti grazie alla sua forma armoniosa. È realizzata in **materiale plastico atossico**, resistente, di prima scelta che ne garantisce la **perfetta stabilità** e solidità.

I particolari sono stati studiati al fine di renderla sicura e confortevole, inoltre la sua forma sagomata ed esclusiva favorisce una corretta **seduta antiscivolo**.

L'altezza della sedia può essere modificata con una semplice **sostituzione dei tappi inferiori** (da 2 cm e 5 cm).



TAVOLI

Tavolo realizzato con una particolare struttura avente il piano bianco in conglomerato fibrolegnoso idrofugo nobilitato, antiriflesso e antigraffio. Bordato perimetralmente con Esaflex morbido, **antiurto** di colore rosso, profilo e **spigoli arrotondati**.

Le gambe, prodotte in polipropilene, si assemblano al piano con 4 raccordi angolari che rendono il tavolo **solido e resistente** a qualsiasi tipo di pressione esercitata.

L'altezza delle gambe può essere scelta tra le **2 versioni**:

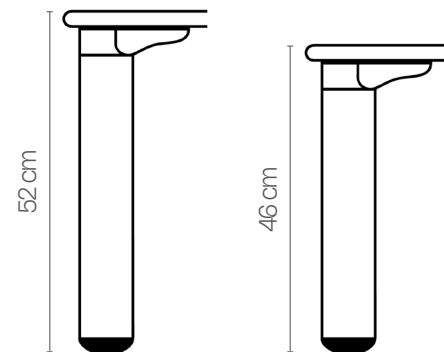

Angolare brevettato

Tecnologia di
assemblaggio assistita

TAVOLI

ART. 015

Tavolo quadrato
65x65 cm



ART. 017

Tavolo circolare
Ø 80 cm



ART. 016

Tavolo rettangolare
130x65 cm



ART. 018

Tavolo esagonale
lato 65 cm



blu

verde
scuro

giallo

rosso

EN
71-1/2/3
CE

OMOLOGAZIONE

italveneta
didattica
a better play

BRANDINE



La tela è realizzata in **tessuto atossico**, di colore azzurro e facilmente lavabile.

La brandina è **resistente** e confortevole affinché il riposo del bambino sia sicuro; disponibile nelle 2 versioni montata e smontata, di **facile montaggio**.

CARATTERISTICHE

- **Leggera**, impilabile e trasportabile
- Tessuto robusto e confortevole
- Struttura con tubi ovali in alluminio antiruggine
- **Tessuto lavabile**, traspirante e ignifugo
- Cuciture termosaldate che prevengono la rottura
- Struttura in unico pezzo, **senza viti**
- **Angoli smussati**



14cm

ART. 138

Brandina montata



UNI EN
1176-1/3
OMOLOGAZIONE

RECINZIONE

Struttura modulare, stabile e solida, ideale per creare spazi gioco completamente chiusi o per delimitare aree.

Utilizzo interno ed esterno.

Realizzati con materiale di alta qualità e atossico, i pannelli hanno **forme arrotondate**, e grazie al perfetto e semplice incastro, se posizionati in linea restano perfettamente fermi e fissi al piano senza l'utilizzo di un ancoraggio.

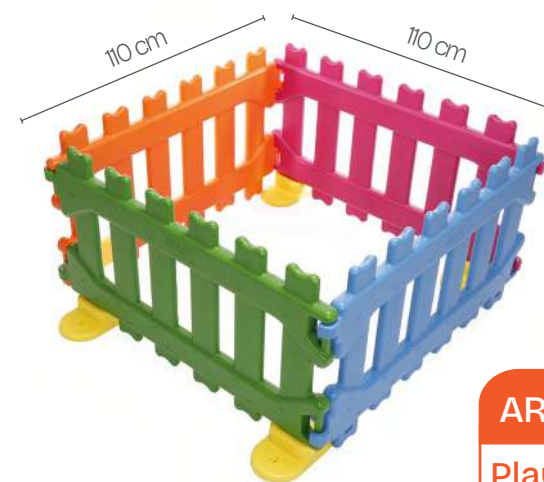

ART. 200

Play pen

- 4 pannelli (110x5x60h)
- 4 basi

Lunghezza totale 4,40 m



TAPPETI

Il tappeto antitrauma è una protezione ideale per aree gioco interne.

La struttura ad incastro è **semplice da installare**, non richiede alcun tipo di collante e si può pulire con un panno umido e del detergente neutro. Completo di **bordo perimetrale** e angoli.

CARATTERISTICHE

Materiale EVA (Etilene Vinil Acetato)

- Atossico e idrorepellente
- Antimuffa e antibatterico
- Fonoassorbente
- Ignifugo



+A2
EN 71-1/2/3
EN 1177
CE
OMOLOGAZIONE

ART. 190

Tappeto EVA

50x50 cm
spessore 10 mm

ART. 191

Tappeto EVA

100x100 cm
spessore 10 mm



blu

verde scuro

giallo

arancio

rosso

COPRITERMO

Il copritermo in PVC è uno strumento fondamentale per la protezione dei bambini da radiatori e termoconvettori. Di **dimensioni variabili** a seconda delle esigenze, la distanza tra i tubi verticali permette il passaggio del calore senza che i bambini si scottino.

CARATTERISTICHE

- Sicuro
- Ignifugo
- Atossico
- **Privo di spigoli**
- Resistente agli urti
- Di facile apertura per controllo e pulizia
- Stabile grazie alle staffe di supporto non apribili dai bambini



UNI
10809 3.3
UNI 9177
OMOLOGAZIONE

EN 71-9
19/07
CE
OMOLOGAZIONE



ART. 196

Copritermo

Ø 50 mm + 32 mm
distanza 7 cm
spessore 2 mm



bianco

azzurro

blu

verde scuro

giallo

arancio

rosso

Psicomotricità



KIT Psicomotori

Stimolano la coordinazione e i giochi in movimento. Sono composti da aste ginniche, cerchi piatti, blocchi percorso e assi di equilibrio. Tutti i kit sono adatti a gruppi di **varie età** e permettono di realizzare percorsi di equilibrio con **difficoltà diverse**.

Tutte le parti sono modulari e tra loro perfettamente abbinabili, al fine di garantire la massima flessibilità di utilizzo. Le soluzioni studiate e suggerite nelle immagini che seguono, sono state create utilizzando tutti i componenti dei vari kit, ma è possibile creare con fantasia **infiniti percorsi**.



UNI EN
71-1/2/3
CE

OMOLOGAZIONE

ART. 102

KIT A

- 5 mattoni percorso
- 4 basi con foro 25 mm
- 4 cerchi piatti (2 Ø50 cm, 1 Ø60 cm, 1 Ø65 cm)
- 12 aste ginniche l. 110 cm
- 2 coni h. 30 cm, 12 fori
- 2 clip jolly supporto
- 4 clip asta-asta

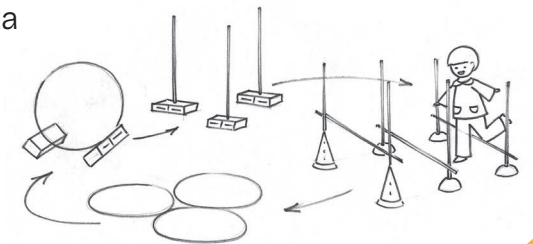

KIT Psicomotori



ART. 103

KIT B

- 5 aste ginniche l. 110 cm
- 9 mattoni percorso + 24 ventose
- 6 clip asta-cerchio piatto
- 8 cerchi piatti Ø65 cm
- 6 coni h. 30 cm, 12 fori
- 3 assi

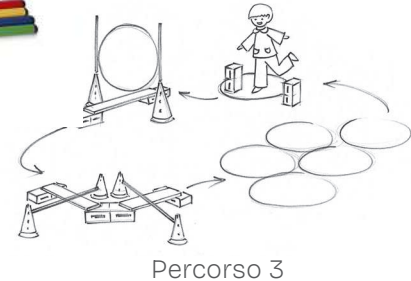
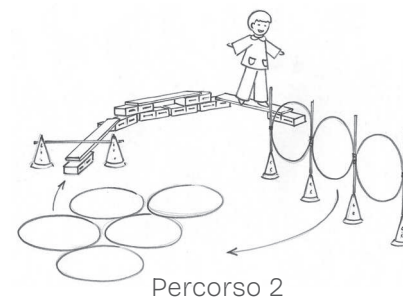
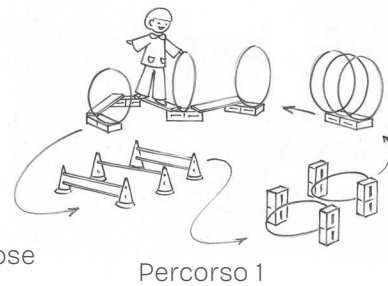

ART. 104

KIT C

- set orme motorie (6 mani + 6 piedi)
- 7 cerchi piatti (5 Ø50 cm, 2 Ø65 cm)
- 2 clip asta-cerchio piatto
- 6 aste ginniche l. 110 cm
- 9 coni h. 30 cm, 12 fori

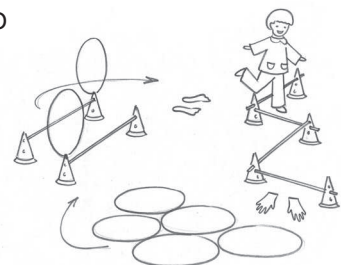

KIT Psicomotori



ART. 105

KIT D

- 2 aste ginniche l. 110 cm
- 10 mattoni percorso + 24 ventose
- 2 clip asta-cerchio piatto
- 2 cerchi piatti Ø65 cm
- 4 assi

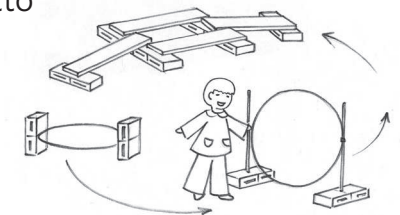

ART. 106

KIT E

- 13 mattoni percorso + 40 ventose
- 1 segnale stradale FRECCIA
- 8 aste ginniche l. 110 cm
- 2 cerchi piatti Ø65 cm
- 2 coni h. 30 cm, 12 fori
- 4 clip jolly supporto
- 5 assi

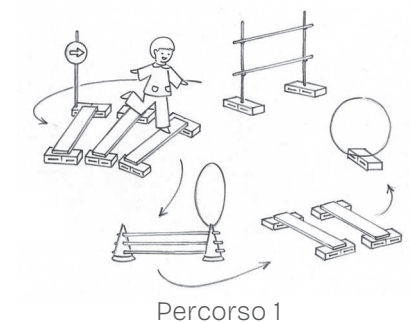

UNI EN
71-1/2/3
CE

OMOLOGAZIONE

KIT Psicomotori

italveneta
didattica
a better play

UNI EN
71-1/2/3
CE

OMOLOGAZIONE

ART. 120

LANCIO e SEGNO

- 8 cerchi piatti Ø30 cm
- 1 asta ginnica l. 60 cm
- 1 mattone gigante



ART. 121

CASSETTA ASTE

- 16 aste ginniche l. 120 cm
- 4 mattoni giganti
- 20 clip asta-asta



TRAMPOLI

I trampoli sviluppano la **coordinazione motoria** delle braccia e delle gambe.

La parte superiore dei trampoli è zigrinata per un migliore **attrito del piede** e sono muniti di **cordino regolabile** e adattabile alla statura del bambino.

Disponibili anche con **gomma antiscivolo** perfettamente inserita ad incastro nella parte inferiore, grazie alla quale il bambino può giocare senza scivolare e senza fare rumore.

ART. 122

TUNNEL CERCHI

- 3 cerchi piatti Ø65-70-80 cm
- 6 mattoni giganti



ART. 124

SALTA-SALTA

- 5 aste ginniche l. 120 cm
- 10 mattoni giganti



ART. 141

Paia di trampoli

CON gomma antiscivolo

ART. 142

Paia di trampoli

SENZA gomma antiscivolo

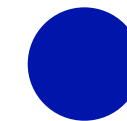

blu

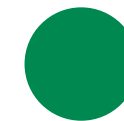

verde
scuro



giallo

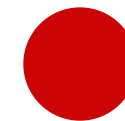

rosso

TUNNEL

Il percorso è composto da basi e archi che in successione formano un tunnel colorato dove i bambini potranno sperimentare giochi e abilità differenti, come la **coordinazione nello spazio** e la capacità di **destreggiarsi e interagire** con altri bambini. Può essere utilizzato da solo o come **elemento aggiuntivo** di altri percorsi motori.



ART. 140

PERCORSO TUNNEL

- 4 archi
- 8 basi



Ideato per creare percorsi in qualsiasi ambiente grazie alla **base in soffice Polymat** per l'appoggio delle ginocchia dei bambini.

Il tunnel vortice aiuta a sperimentare **sensazioni tattili e visive** e a sviluppare le capacità motorie fin dai primi mesi di vita del bambino.



ART. 144

TUNNEL VORTICE

- 10 cerchi colorati
- 1 base blu 100x25 cm con 2 scanalature

SALTERELLO

ART. 094

SALTERELLO GRANDE

- 12 aste ginniche (6 l. 70cm, 6 l. 80cm)
- 6 cerchi piatti Ø65 cm
- 6 coni h. 30 cm, 12 fori



ART. 095

SALTERELLO PICCOLO

- 9 aste ginniche (3 l. 60cm, 3 l. 70cm, 3 l. 80cm)
- 6 cerchi piatti Ø40 cm
- 6 coni h. 30 cm, 12 fori



ART. 096

MULTISALTERELLO GRANDE

- 16 aste ginniche (8 l. 70cm, 8 l. 80cm)
- 8 cerchi piatti Ø50 cm
- 8 coni h. 50 cm, 12 fori



ART. 097

MULTISALTERELLO PICCOLO

- 20 aste ginniche (10 l. 60cm, 10 l. 80cm)
- 8 cerchi piatti Ø40 cm
- 8 coni h. 30 cm, 12 fori



UNI EN
71-1/2/3
CE

OMOLOGAZIONE

OSTACOLI

italveneta
didattica
a better play

Ostacolo **telescopico basculante**, prodotto con tubo in materiale plastico di alta qualità, colorato, antiurto e antinfortunistico.



Altezza regolabile da 40 a 70 cm, con traversa rivestita in gomma per attutire l'impatto in caso di urto. Adatto per avvicinare i più piccoli all'atletica leggera. Disponibile nel colore giallo o giallo fluo.



ART. 174
Ostacolo JUMP



Telescopico



Basculante



UNI EN
71-1/2/3
CE

OMOLOGAZIONE

MATTONE PERCORSO

Mattoni stabili che si incastrano l'uno all'altro a formare **percorsi diversi ed esercizi di equilibrio**. Aiutano i bambini ad acquisire maggiore sicurezza delle proprie capacità motorie e ad esercitarsi nella **coordinazione dei movimenti**.

Il mattone presenta una **lavorazione zigrinata antiscivolo** che tutela il bambino che dall'eventuale caduta e lo aiuta a sentirsi più sicuro.

ART. 059

SET mattoni **PERCORSO DRITTO** confezione da 10 pezzi assortiti nei 4 colori

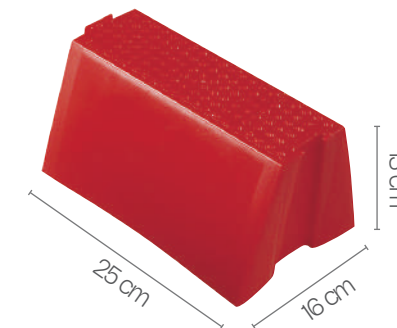

ART. 060

SET mattoni **PERCORSO CURVO** confezione da 10 pezzi assortiti nei 4 colori

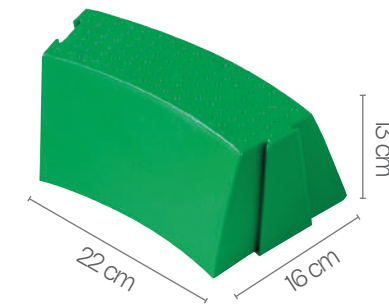

blu



verde scuro

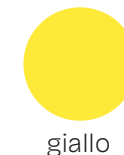

giallo



rosso

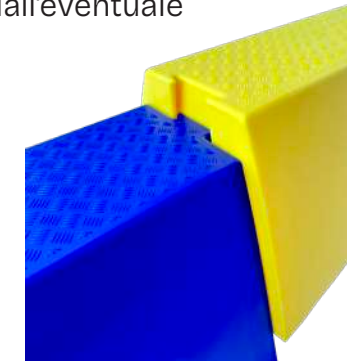

Sistema ad incastro

UNI EN
71-1/2/3
CE

OMOLOGAZIONE

PERCORSO SEMISFERICO

Composto da 12 mattoni dritti e 12 curvi, con **zigrinatura antiscivolo**, sono realizzati in forma semicilindrica per aumentare il grado di difficoltà, permettendo al bambino di mettere alla prova e migliorare il suo **equilibrio** e la sua **destrezza**.

Gli elementi, incastrandosi tra di loro in modo sicuro e stabile, formano **percorsi vari** e colorato.

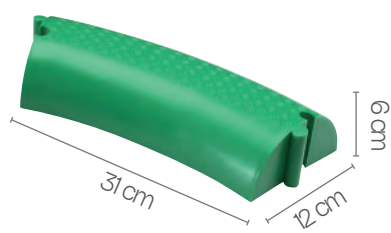
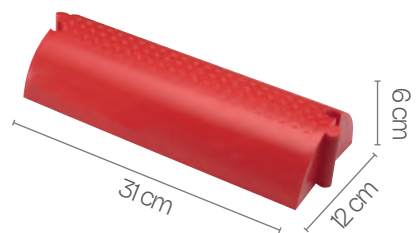

ART. 070

PERCORSO semisferico

- 12 pezzi dritti
- 12 pezzi curvi

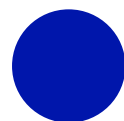

blu



verde scuro



giallo

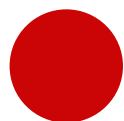

rosso

UNI EN
71-1/2/3
CE

OMOLOGAZIONE

PERCORSO EQUILIBRIO

Il percorso è creato con assi e mattoni in materiale plastico con fori e fessure per l'inserimento di cerchi o aste, e ventose per aderire completamente a qualsiasi tipo di pavimentazione.

Con i vari elementi è possibile costruire **diversi percorsi** di equilibrio per l'**apprendimento motorio spaziale**, con o senza ostacoli e difficoltà, **adattabili** a qualsiasi età.

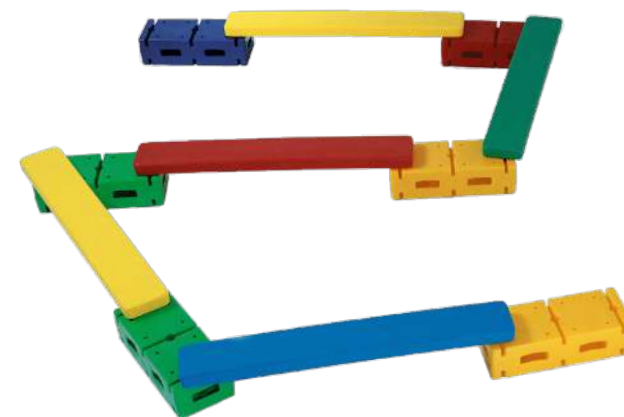

ART. 061

PERCORSO equilibrio

- 5 assi in plastica l. 75 cm
- 6 mattoni percorso
- 24 ventose

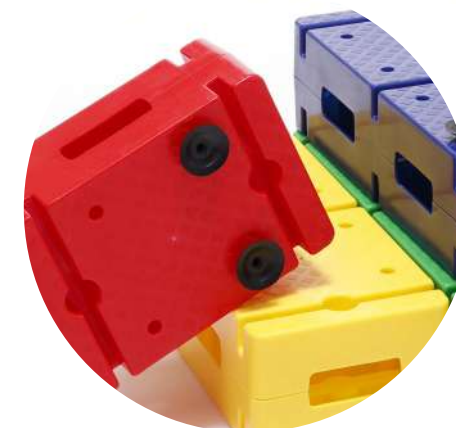

UNI EN
71-1/2/3
CE

OMOLOGAZIONE

BLOCCO PERCORSO

Blocco percorso realizzato in materiale plastico con fori e scanalature per inserimento di cerchi piatti e aste sezione 25 mm.

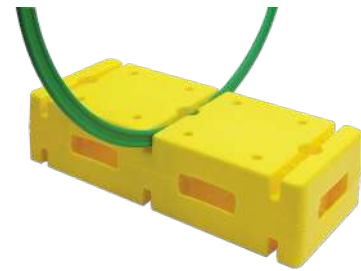
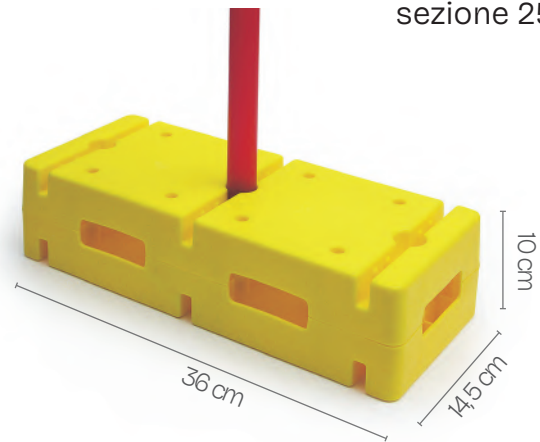

ART. 098

Blocco percorso
36 x 14,5 x 10 cm



ART. 099

SET 4 ventose + 3 perni
per mattone



italveneta
didattica
a better play

UNI EN
71-1/2/3
CE

OMOLOGAZIONE

ASTE

In materiale plastico, antiurto e antinfortunistico; le estremità delle aste ginniche sono chiuse con tappi arrotondati antigraffio.

Compatibile con:
base per ostacoli (art. 109)
coni h. 30 e 50 cm.
Ø 25 mm

ART. 072

Asta l. 50 cm

ART. 073

Asta l. 60 cm

ART. 074

Asta l. 65 cm

ART. 075

Asta l. 70 cm

ART. 076

Asta l. 80 cm

ART. 077

Asta l. 90 cm

ART. 078

Asta l. 100 cm

ART. 079

Asta l. 110 cm

ART. 080

Asta l. 120 cm

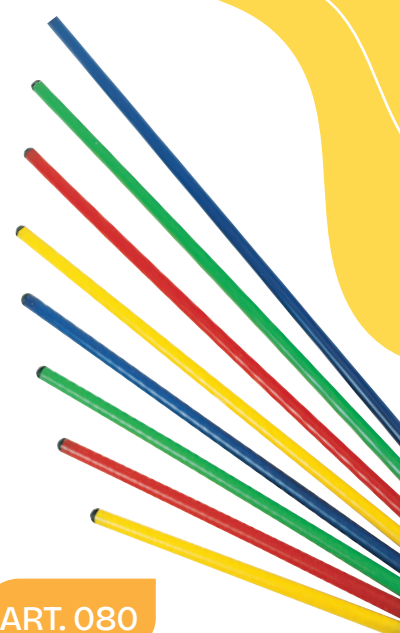

CLIP

Giunti universali per collegamento tra aste e cerchi di varie sezioni (25 mm o 30 mm).



ART. 110

CLIP
supporto
jolly



ART. 111

CLIP
asta-asta
rotante



ART. 112

CLIP
asta-cerchio piatto
rotante

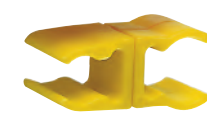
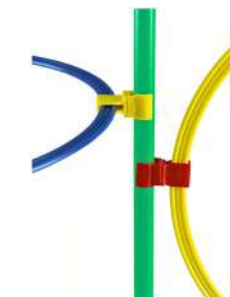

ART. 113

CLIP
asta-cerchio tubolare
rotante

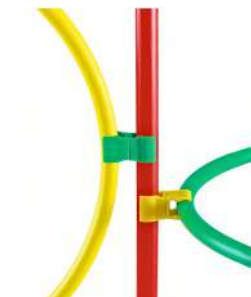

UNI EN
71-1/2/3
CE

OMOLOGAZIONE

CERCHI

CERCHI NYLON sezione piatta

Cerchi resistenti realizzati in materiale flessibile di alta qualità, a memoria di forma, ovvero riprendono subito l'aspetto originario.

ART. 081

C. piatto Ø30 cm

ART. 082

C. piatto Ø40 cm

ART. 083

C. piatto Ø50 cm

ART. 084

C. piatto Ø60 cm

ART. 085

C. piatto Ø65 cm

ART. 086

C. piatto Ø70 cm

ART. 087

C. piatto Ø80 cm

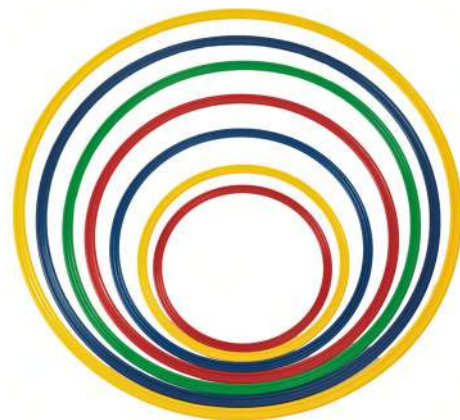

CERCHI TUBOLARI sezione 20 mm

Sono leggeri, antiurto e antigraffio. Uniti all'estremità con un perno interno. Ideali per danza e ginnastica ritmica.

ART. 088

C. tubolare
Ø50 cm

ART. 089

C. tubolare
Ø60 cm

ART. 091

C. tubolare
Ø70 cm

ART. 092

C. tubolare
Ø80 cm

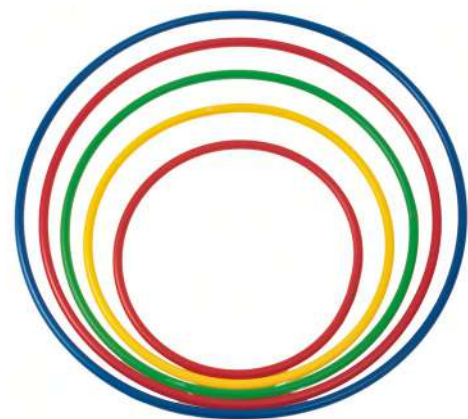

Sezione
tonda

UNI EN
71-1/2/3
CE

OMOLOGAZIONE

CONI

Prodotti in materiale di alta qualità, con fessure a croce nella parte superiore per l'inserimento di aste o cerchi e forati lateralmente in modo simmetrico per l'inserimento di aste all'altezza desiderata.



ART. 067

Cono senza fori
h 50 cm

ART. 068

Cono 3 fori
h 50 cm

ART. 069

Cono 12 fori
h 50 cm

ART. 062

Cono senza fori
h 30 cm

ART. 063

Cono 3 fori
h 30 cm

ART. 064

Cono 12 fori
h 30 cm



ART. 109

BASE sferica
foro 25 mm

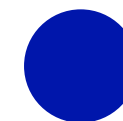

blu

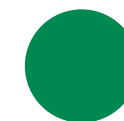

verde
scuro



giallo

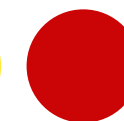

rosso

UNI EN
71-1/2/3
CE

OMOLOGAZIONE

DELIMITATORI

Delimitatore realizzato in **materiale plastico atossico ultra resistente** grazie alle **venature circolari**. Ideale per delimitare aree interne ed esterne, nell'attività sportiva, ludica e psicomotoria.

Permette la creazione di percorsi d'allenamento per tutte le età. Con **pratico raccoglitore**.

ART. 198

SET delimitatori
48 pezzi

ART. 199

SET delimitatori
24 pezzi

ART. 404

SET delimitatori
MAXI 24 pezzi

ART. 405

SET delimitatori
MAXI 12 pezzi



blu

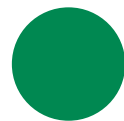

verde
scuro



giallo



rosso



10 cm

Ø20 cm



15 cm

Ø30 cm



CARRELLO

ART. 146

CARRELLO psicomotorio
115x50x90 cm

Il carrello per kit psicomotori è in **legno stabile e solido**. Nella parte laterale e superiore è dotato di un foro per l'inserimento di aste o pali lunghi. Presenta **4 ruote** che rendono più facile lo spostamento.



ART. 204

KIT per palestra + Carrello

- carrello in legno
- 4 corde da 2,5 m
- 2 coppie clavette molpen da 155 gr
- 4 coppie trampoli senza gomma
- 4 palle per ritmica da 280 gr
- 8 palline in spugna Ø 70 mm
- 4 palle in spugna Ø 200 mm
- 4 aste ginniche l. 100 cm
- 4 mattoni percorso
- 4 confezioni da 4 ventose
- 4 cerchi piatti Ø 30 cm
- 4 cerchi piatti Ø 40 cm
- 4 cerchi piatti Ø 50 cm
- 4 cerchi piatti Ø 60 cm
- 4 coni h. 30 cm, 12 fori
- 20 clip assortite



UNI EN
71-1/2/3
CE

OMOLOGAZIONE

CARRELLI e CONTENITORI

italveneta
didattica
a better play

UNI EN
71-1/2/3
CE
OMOLOGAZIONE

PORTE CALCIO

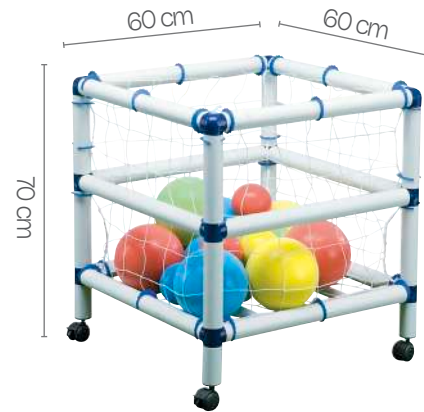

ART. 137

CONTENITORE

in plastica per palloni
30/40 palle

Grazie alle **ruote piroettanti** è maneggevole e facile da spostare. Ottima capienza. Molto robusto. Realizzato in tubolare Ø 50 cm.



ART. 210

SCAFFALE

in plastica per palloni
20/30 palle

Presenta **3 piani** ed è dotato di **4 ruote piroettanti**. Realizzato in tubolare antiurto, antisceggia ed antinfortunistico.



ART. 492

CARRELLO

in ferro per palloni
35/40 palle

Verniciato in giallo, è dotato di **4 ruote** e presenta un **lucchetto** a pareti smontabili.



Realizzate con struttura in materiale plastico robusto, antiurto e antinfortunistico, di **facile montaggio**. Complete di rete, sono leggere al trasporto ma **stabili**, con **spigoli arrotondati**.

Non necessitano di fissaggio al suolo e possono essere utilizzate all'esterno in quanto **resistenti** agli agenti atmosferici. Adatta a giochi come calcio, rugby e hockey.



ART. 169

Portacalcio
DELUXE



ART. 171

Portacalcio
ECONOMY



UNI EN
71-1/2/3
CE

OMOLOGAZIONE

ACCESSORI per GINNASTICA

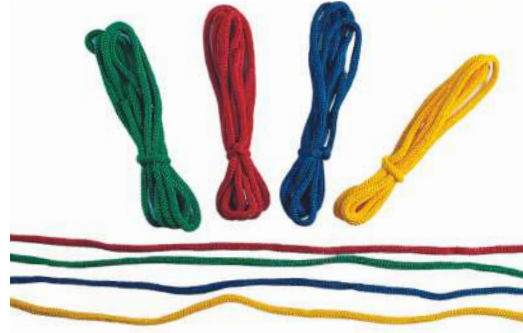

ART. 115

SET 4 CORDE
da 2,5 m

ART. 116

SET 4 CORDE
da 10 m con anima

ART. 123

PAIA DI CLAVETTE

in moplen
h. 45cm, 155 gr
colori assortiti



ART. 143

ORME MOTORIE

- 22 mani
- 22 piedi



verde scuro

giallo

arancio

rosso

UNI EN
71-1/2/3
CE

OMOLOGAZIONE

ARTICOLI in SPUGNA



ART. 175

DADO
con disegno a
contrasto
lato 160 mm



ART. 178

PALLA
Ø 120 mm con
disegno a contrasto



ART. 176

PALLA RUGBY
con disegno a
contrasto



ART. 180

PALLA BASKET
Ø 170 mm con
decoro in rilievo



ART. 177

PALLA TENNIS
Ø 70 mm con
decoro in rilievo



ART. 181

PALLA CALCIO
Ø 200 mm con
disegno pentagoni

Attività ricreativa



italveneta
didattica
a better play

MATTONI

La linea di mattoni ad incastro facile è uno strumento di gioco e un ausilio didattico.

CARATTERISTICHE

- Sicuri e atossici
- Plastica morbida antiurto
- Colori brillanti e resistenti
- Forme varie e modulari
- Dimensioni variabili



UNI EN
71-1/2/3
CE
OMOLOGAZIONE

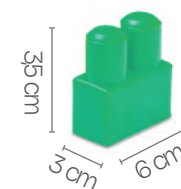
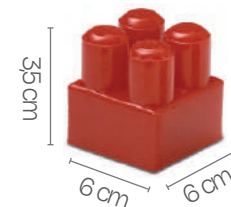
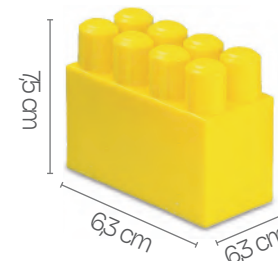

ART. 001

52 MATTONI

- 35 mattoni bassi mix da 2-4-8 impronte
- 7 mattoni alti 8 impronte
- 2 mattoni punta
- 2 mattoni piatti
- 2 trenini con ruote

ART. 002

30 MATTONI MIX

- 21 mattoni bassi mix da 2-4-8 impronte
- 4 mattoni alti 8 impronte
- 2 mattoni alti 4 impronte
- 1 mattoni punta
- 1 mattoni piatti
- 2 trenini con ruote

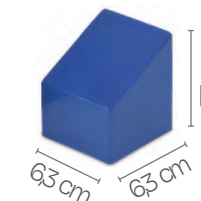
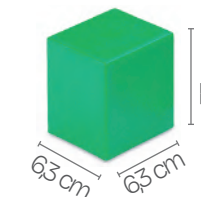

ART. 004

105 MATTONI

- 50 mattoni alti 8 impronte
- 24 mattoni alti 4 impronte
- 12 mattoni punta
- 12 mattoni piatti
- 7 trenini con ruote

ART. 005

55 MATTONI

- 24 mattoni alti 8 impronte
- 12 mattoni alti 4 impronte
- 6 mattoni punta
- 6 mattoni piatti
- 7 trenini con ruote

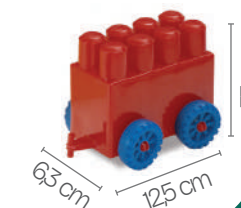

UNI EN
71-1/2/3
CE

OMOLOGAZIONE

MATTONI GIGANTI

Il mattone gigante è realizzato in materiale plastico resistente, sicuro e zavorrabile. È un gioco **versatile**, facilmente assemblabile che può essere **utilizzato in percorsi** per l'attività psicomotoria del bambino. Le fessure del mattone permettono un **incastro facile**, sicuro e stabile di cerchi e aste.

Il mattone è utilizzabile come costruzione gigante, ideale per favorire **manualità e creatività** del bambino. Dimensione adatta anche per i più piccoli.



ART. 008

CONFEZIONE da 40
mattoni giganti

ART. 019

CONFEZIONE da 20
mattoni giganti



blu

verde
scuro

giallo

rosso

UNI EN
71-1/2/3
CE

OMOLOGAZIONE



MATTONCINI

Piccoli mattoni colorati ad incastro, prodotti in materiale di **alta qualità** conforme alle norme vigenti. Ideali per stimolare la creatività nelle composizioni.

CARATTERISTICHE

- Materiale che attutisce il rumore
- Leggeri e maneggevoli
- Sicuri e atossici



ART. 012

CONTENITORE con
4 kg di MATTONCINI
(circa 600 pz)
compreso di coperchio



ART. 010

CONTENITORE
portagiochi

In materiale plastico e **impalabile**, presenta **angoli arrotondati** e nervature di rinforzo.

Disponibile nel colore rosso.

ART. 009

BIDONCINO con
2 kg di MATTONCINI
(circa 300 pz)
compreso di coperchio Ø 37 cm

3 impronte:

12 impronte

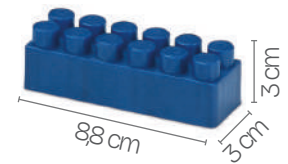

8 impronte

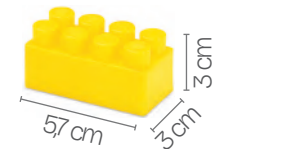

4 impronte



UNI EN
71-1/2/3
CE

OMOLOGAZIONE

PERLE MANIPOLATIVE

Sussidio utilizzato per lo sviluppo della **coordinazione motoria** e della **memoria** del bambino, in quanto allena la sua mente alla distinzione delle forme e dei colori. Assortite in vari colori.



2 cm

ART. 020

Perle **ROTONDE**
200 pezzi
compreso di bidone



3,1 cm

ART. 022

Perle **PIATTE**
200 pezzi
compreso di bidone

ART. 021

Perle **ROTONDE**
400 pezzi
compreso di bidone

ART. 023

Perle **PIATTE**
400 pezzi
compreso di bidone



GIOCHI per la SABBIA

Giochi realizzati in plastica morbida e **atossica**, resistenti al sole e alla sabbia **senza deformarsi**. Mantengono colori vivaci, hanno forme semplici e senza spigoli, e **impugnature ergonomiche**.



UNI EN
71-1/2/3
CE

OMOLOGAZIONE



ART. 045

SECCHIELLO
plastica da 2 lt

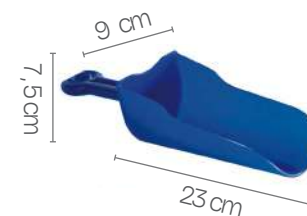

ART. 046

PALETTA
plastica

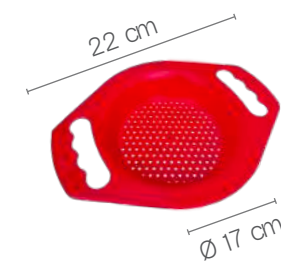

ART. 047

SETACCIO
plastica



blu



verde
scuro



giallo



rosso

ART. 051

SET 20 FORMINE
colori e varie forme
assortite



ART. 053

KIT SABBIA

- SET 20 formine colori e forme assortite
- 4 secchielli
- 4 palette
- 4 setacci



CARTELLI STRADALI

Giocare con i cartelli stradali è divertente e molto **educativo**: tramite il gioco i bambini conoscono i segnali di pericolo, di fermata e di divieto come da **codice della strada** e si improvvisano pedoni, automobilisti o vigili.

I **SET** comprendono:

- aste ginniche antiurto di alta qualità
- segnali serigrafati
- clip per un facile inserimento
- base sferica zavorrabile.



Base sferica zavorrabile



Attacco pratico e veloce



Serigrafato



ART. 036

SET 24 SEGNALI

- 24 segnali stradali con attacco
- 12 aste l. 120 cm
- 12 basi

CERCHIO

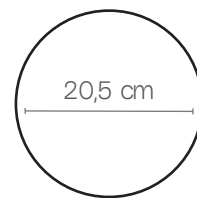

QUADRATO

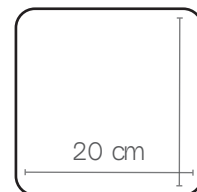

OTTAGONO

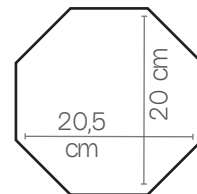

TRIANGOLO

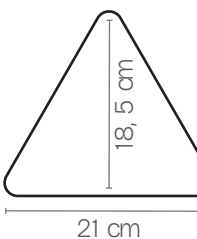

CARTELLI STRADALI

UNI EN
71-1/2/3
CE
OMOLOGAZIONE

SEMAFORO con luci

Completo di **base e asta**.
Luci funzionanti a ciclo manuale o automatico.
(batteria non inclusa)



ART. 202

Educazione stradale - KIT A

- 12 segnali stradali con attacco
- 1 semaforo con asta e base
- 6 aste l. 120 cm
- 6 basi

ART. 203

Educazione stradale - KIT B

- 12 segnali stradali con attacco
- 1 semaforo con asta e base
- 6 aste l. 120 cm
- 6 basi



Didattica



REGOLI

La valigetta, prodotta in materiale **plastico atossico**, è suddivisa all'interno in 10 comparti di forma e dimensioni diverse al fine di aiutare il bimbo all'**associazione spazio-dimensione**. I regoli, così ordinati, non si muovono all'interno della valigetta, quindi se scossa, non fa rumore. La valigetta rispetta la scala colori, ovvero la numerazione dal più piccolo al più grande (1-10) e presenta una **facile apertura a pressione**.

I regoli sono di **colore brillante e uniforme**, al tatto sono lisci, levigati e con gli spigoli arrotondati. Inoltre, sono in **materiale pieno** che rende anche i pezzi più piccoli indistruttibili e attutisce il rumore in caso di caduta.

Il bambino apprende con facilità:

- **equivalenze** (arancio = 10 bianchi)
- **associazioni** numerico/colore
- **primi calcoli** (rosso + verde = giallo)



UNI EN
71-1/2/3
CE
OMOLOGAZIONE

ART. 500

VALIGETTA REGOLI
originale 186 pz



ART. 506

VALIGETTA REGOLI
euro 200 pz

UNI EN
71-1/2/3
CE

OMOLOGAZIONE

ABACO MULTIBASE

Aiuta il bambino ad affrontare le **prime nozioni di calcolo** attraverso la manipolazione delle palline.

Le palline e i bastoncini consentono vari giochi e operazioni che supportano i bambini

nell'**apprendimento matematico** basato su:

- **Qualità:** sviluppa la consapevolezza del contare e delle posizioni dei numeri;
- **Quantità:** facilita le operazioni matematiche con la manipolazione delle palline.

CARATTERISTICHE

- Coglie le **differenze quantitative** fra numeri
- Comprende il significato dei **numeri cardinali**
- Realizza le prime seriazioni, evidenziando il significato dei **numeri ordinali**.

ART. 512

ABACO MULTIBASE
con valigetta e istruzioni

ART. 037

RICAMBIO ABACO
40 palline
in sacco nylon



UNI EN
71-1/2/3
CE

OMOLOGAZIONE

FIGURE LOGICHE

italveneta
didattica
a better play

Sussidi in plastica di **diverso spessore e grandezza**. Sono indicati per compiere operazioni sulla teoria degli insiemi e per l'apprendimento dei **concetti fondamentali della geometria**.

Le figure logiche aiutano a far **apprendere in modo concreto** ed efficace alcuni concetti fondamentali quali la distinzione di forme, colori, spessori ed insiemistica.

ART. 510

VALIGETTA FIGURE LOGICHE
48 pz di piccole dimensioni

ART. 513

KIT INSEGNAMENTO

- 1 valigetta figure logiche
- 1 valigetta abaco multibase
- 1 valigetta regoli 200 pz
- libro esplicativo "uso dei regoli"

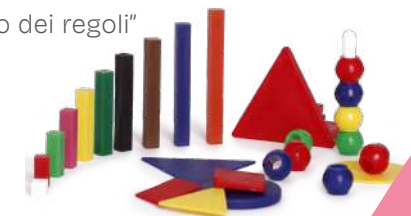

Hobbistica



CRISTAL

Gli articoli in **plexiglass trasparente**, noti come crystal, combinano estetica e praticità per offrire infinite possibilità creative. La **finitura impeccabile e cristallina** dona un tocco di eleganza e luminosità a ogni progetto, rendendoli ideali per decorazioni di eventi, allestimenti di vetrine e dettagli di design raffinati.

Ogni forma **si apre**, consentendo di inserire al suo interno oggetti, piccoli dettagli o decorazioni che rendono il lavoretto ancora più personalizzato e accattivante. Inoltre, grazie al **pratico gancio integrato**, questi articoli possono essere appesi facilmente.



STELLA



UOVO



GOCCIA



SFERA



CUORE



MEDAGLIONE

CARATTERISTICHE

- **Trasparenza cristallina** che valorizza i colori e le texture
- Materiale **resistente** e leggero
- **Apertura** che permette l'inserimento di elementi decorativi
- **Gancio** per una facile sospensione.

da **ART. 8189** a **ART. 8212**

POLISTIROLO

Gli articoli in polistirolo sono disponibili in un'ampia varietà di forme e dimensioni, rappresentando una soluzione ideale per progetti creativi, bricolage e decorazioni. Dalla scuola agli ambienti professionali, questi prodotti offrono una **base solida e versatile** per attività didattiche e ricreative.

La qualità del **polistirolo pressato** garantisce una compattezza unica, mentre l'assenza di coloranti assicura un materiale puro e sicuro, adatto anche ai più piccoli.

Perfetti per chi si occupa di vetrine, fioristi e associazioni creative, gli articoli in polistirolo permettono di dare vita a **scenografie personalizzate**.

CARATTERISTICHE

- Materiale atossico
- Senza coloranti garantisce sicurezza e purezza
- **Compattezza** grazie allo stampaggio pressato.

da ART. 9001 a ART. 9301



SET POLISTIROLO



ART. 9200

SET PRIMAVERA

- 5 mele
- 2 girasoli
- 1 sole orologio
- 1 sole normale
- 1 vaso fiori



ART. 9202

SET NATALE

- 5 palline Ø60cm
- 4 palline Ø80cm
- 4 corone piene Ø125/180cm
- 4 corone piatte Ø125/180cm
- 2 stelle grandi
- 1 candelabro



ART. 9201

SET PASQUA

- 7 paperelle h. 10cm
- 4 uova h. 6/10cm
- 2 campane h. 8cm
- 2 corone piene Ø125/180cm
- 2 corone piatte Ø125/180cm
- 2 pulcini
- 1 gallo da appendere



ART. 9203

SET ANIMALI

- 3 pinguini
- 2 cigni grandi
- 2 pesci piccoli
- 1 dalmata gande
- 1 elefante
- 1 lumaca





Italteneta Didattica



(+39) 351 525 5621
(+39) 042 630 8348

italveneta_didattica



www.italvenetadidattica.com

Italteneta Didattica S.R.L.



info@italvenetadidattica.com



Via Risorgimento N. 32, Pegolotte di
Cona, Venezia, 30010, Italia

italveneta
didattica
a better play